

MD – תצוגה



הזנה: 24VDC

כניסות: 4-20mA/0-10VDC

תצוגה: 4 ספרות בגודל "1"

התקנה: בפנל (אטימות פנל קדמי IP65)

מידות: רוחב 96 מ"מ, גובה 48 מ"מ, עומק 98 מ"מ (חיתוך 45x91 מ"מ)



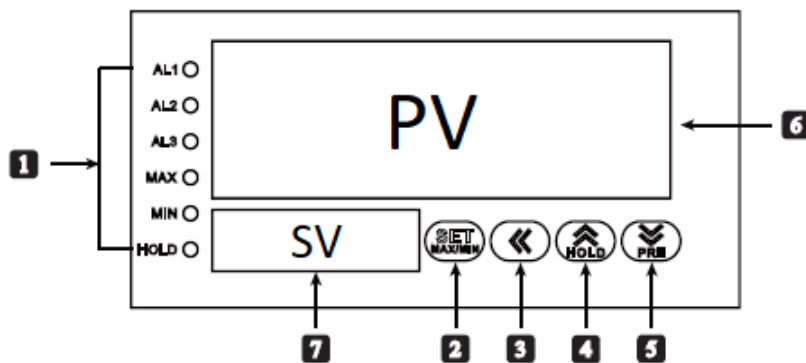

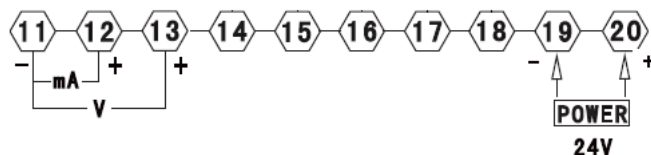

מספר	סימון	תיאור	פעולה
2		לחצן SET	מעבר לתפריט/אנטר
3		לחצן SHIFT	כניסה לפרמטר/חץ שמאלה
4		לחצן הוספה	מעבר בין פרמטרים/שינוי ערך
5		לחצן הורדה/חזרה	
6	PV	תצוגה עליונה	מציג ערך
7	SV	תצוגה תחתונה	מציג סימול/ערך התראה



תרשים חיבורים:



הגדרות:

לחיצה של 3 שניות על  מעבר בין פרמטרים עם  או  (חץ עליון/תחתון) לשמירה מעבר לשינוי פרמטר עם  ושינוי ערך עם החיצים (עליון/תחתון)  לחיצה על  לחיצה של 3 שניות על  לחזרה למצב תצוגה

קוד	תיאור	אפשרות שינוי
LDSP	בחירת תצוגה בשורה התחתונה (תצוגה תחתונה)	ללא=NON יחידות מדידה=UNIT
DP	נקודה עשרונית	0-3
INP	סוג בניסה	4-20mA/0-10VDC
FL	תחום תצוגה לפי ערך נמוך	-1999 ~ 9999
FH	תחום תצוגה לפי ערך גבוה	-1999 ~ 9999

יחידות מדידה לבחירה:

No.	Symbol	Unit	No.	Symbol	Unit	No.	Symbol	Unit
0	-	No	11	ה	N	22	י"ש	KV
1	ה	M	12	ו	W	23	מ"א	mA
2	ס"מ	cm	13	ק"ו	KW	24	א	A
3	מ"מ	mm	14	ר"פ"מ	RPM	25	ק"א	KA
4	ק"ג	kg	15	ר"פ"ס	RPS	26	ר	Ω
5	ג	g	16	מ"פ"מ	MPM	27	ק"ו	KΩ
6	מ"ג	mg	17	מ"פ"ס	MPS	28	ס"צ	°C
7	מ"פ"א	Mpa	18	ה"צ	Hz	29	ס"פ	°F
8	פ"א	pa	19	ק"ה"צ	KHz	30	ק	K
9	ב"א	ba	20	מ"ו	mV			
10	מ"ב"א	mba	21	ו	V			

לשינוי יש ללחוץ על  לאחר מכן לבחור עם החיצים (עליון תחתון) את היחידה הרצויה ולשמור עם 